



De catalogus 2017

Inrichten met meubelen van staal

Meubilair voor iedereen



Kan meer dan andere: S 6000 *Cambio*

Cambio van C+P is meer dan een garderobekast!
De volgende "feiten" maken deze serie zo uniek:

- **Innovatieve ventilatie**
en droging door SBL-, ZBL- en ZBLT-concept
- **Optimale ruimtebenutting en -inrichting**
door hoek-, nis- en voorzijdeoplossingen
- **Op de behoefte afgestemde onderbouwelementen**
voor aanpassing aan elke omgeving
- **Vele materialen en kleuren naar keuze**
voor iedere smaak en elke behoefte
- **Ombouw en stalen deuren standaard elektrolytisch verzinkt**
- **Veel binnenruimte** door ombouwhoogte van 1850 mm plus onderbouw (poten of sokkel)



Garderobekasten



Cambio van C+P laat veel speelruimte voor specifieke oplossingen. Op de volgende pagina's ziet u hier enkele voorbeelden van. Het palet van mogelijkheden is vrijwel onuitputtelijk: kastfronten met gestraalde of gefreesde motieven, business-classuitvoeringen, elektronische sluitsystemen en nog veel meer.

Laat ons uw wensen weten en stuur ons uw specifieke aanvraag! Want in de wereld van kleedruimtes en garderobesystemen is Cambio de professionele oplossing voor nagenoeg elke inrichtingsbehoefte.

Meer inrichtingsvoorbeelden uit de praktijk van een marktleider vindt u in de brochure over de Cambio-productserie of op internet onder www.cp.de/cambio

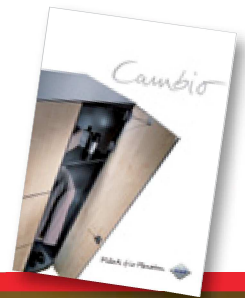

Het summum: S 6000 *Cambio*



De Cambio-ventilatieconcepten
leggen wij uitvoerig uit op de
pagina's 390 - 391



Decorfronten (HPL)

Voor onze garderobe- en vakkenkasten S 6000 Cambio met decorfronten kunt u uit de volgende decors kiezen (andere decors op aanvraag):



Wit



Zilvergrijs



Berk



Kers

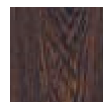

Wengé

Geraffineerd en sympathiek.



130 mm hoge poten van binnenuit en buitenaf in hoogte verstelbaar met beschermhulzen



Deuren enkelwandig of dubbelwandig met isolatie:
Enkelwandige, stalen deuren met gesloten zijprofielen voor optimale stabiliteit.
Dubbelwandige deuren in sandwichconstructie met comfortabele geluidsisolatie.

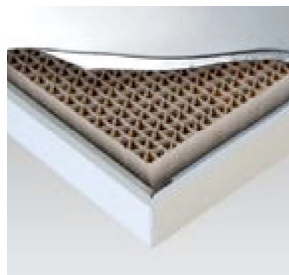

Deuropeningsbegrenzer 90° standaarduitvoering. Nieuwe constructie met zwaar belastbare, met kunststof ommantelde, speciale rvs-kabel.

Garderobekasten



Garderobekasten 392



Garderobekasten met twee afdelingen boven elkaar 394



Vakkenkasten 396



Z-garderobekasten en hoekoplossingen 400

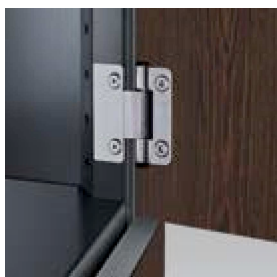

Roestvrijstalen scharnier:
voor HPL-decordeuren



In Cambio integreerbaar: alle gangbare mechanische en elektronische sluitsystemen, van klinksluitingen of muntsloten tot en met elektronische sluitsystemen als onderdeel van een complete gebouwautomatisering (zie pagina 408, 409, 462-467).

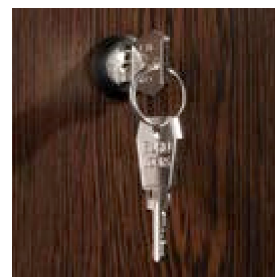
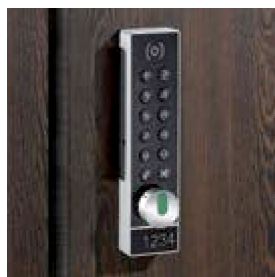

Cilinderslot
met 2 sleutels als standaarduitvoering

S 6000 *Cambio*



Systematisch ventileren en drogen!

Openingen en sleuven hebben ze allemaal. En op de een of andere manier wordt er dan ook geventileerd – zegt men. Maar is dat voldoende?

Bij Cambio van C+P is de zelfventilatie door het SBL-concept® wetenschappelijk onderzocht en bevestigd.

Door de constructief tot stand gebrachte luchtstroming droogt vochtige kleding in de Cambio aanzienlijk sneller. Gegarandeerd en zonder extra energiekosten! Voor bijzondere droogtoepassingen staat bovendien het ZBL- en ZBLT-concept ter beschikking.

SBL-concept®

Zelfventilatieconcept = doeltreffende droging zonder extra ventilatieinrichtingen!

(Standaarduitvoering)



Toepassingsmogelijkheden voor het **SBL-concept®**: Bruikbaar voor 90% van alle droogtoepassingen! De te drogen kleding is al naargelang het vochtgehalte na 6-14 uur gedroogd. De kamertemperatuur moet ca. 20 °C bedragen bij een relatieve luchtvochtigheid van ca. 50% (normaal klimaat in Midden-Europa).



ZBL-concept

Het mechanisch ventilatieconcept betekent een effectieve geurverwijdering door een hoge luchtcirculatie met een nog betere droging – gerealiseerd door aansluiting op het plaatselijke ventilatiesysteem.

(Extra uitrusting)



Toepassingsmogelijkheden voor het **ZBL-concept**: Overal bruikbaar waar geuren moeten worden verwijderd en normale drogingsprocessen dienen plaats te vinden. De te drogen kleding is al naargelang het vochtgehalte na 6-14 uur gedroogd. De kamertemperatuur moet ca. 20 °C bedragen bij een relatieve luchtvochtigheid van ca. 50% (normaal klimaat in Midden-Europa).

ZBLT-concept

Het mechanische ventilatieconcept met droger betekent een **doeltreffende luchtcirculatie met elektrische droger** en extra ventilatie-inrichtingen!

(Extra uitrusting)

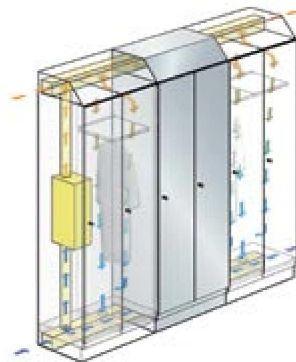

Toepassingsmogelijkheden voor het **ZBLT-concept**: overal bruikbaar waar grote hoeveelheden vochtige kleding in korte tijd moeten worden gedroogd. De te drogen kleding is al naargelang het vochtgehalte na enkele uren gedroogd.

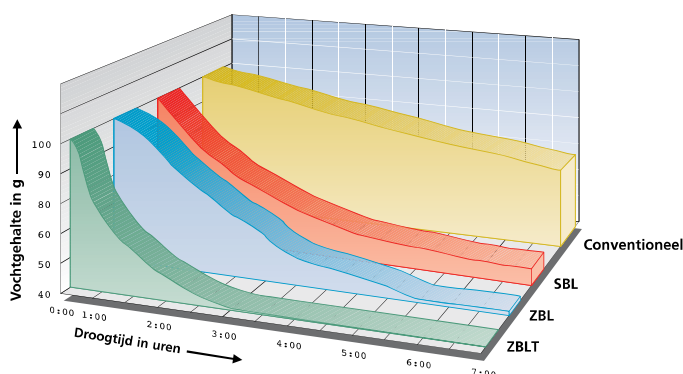

Een vergelijking van de concepten

Vergelijking van de droging in conventionele kasten en in kasten met het SBL-, ZBL- en ZBLT-concept van C+P:

- SBL** = kast met SBL-concept®
- ZBL** = kast met ZBL-concept
- ZBLT** = kast met ZBLT-concept

S 6000 Cambio

De serie S 6000 Cambio biedt meer:

- Duurzame staalconstructie met opliggende deuren
- **54°-binnenhoek in de ombouw – voor veel stabiliteit en eenvoudig, comfortabel uitnemen van de kleding**
- **Nieuwe soort ventilatie met standaard het SBL-concept® (zie vorige pagina)!**
- Fronten van staal (enkelwandig, optioneel dubbelwandig en geïsoleerd) of HPL (optioneel) met houtdecor voor een nog aantrekkelijkere look
- Deurscharnieren van aluminium/kunststof voor stalen deuren
- Roestrijstalen deurscharnieren voor HPL-decorfronten
- Deuropeningsbegrenzer 90° voor uitstekende sluiteigenschappen standaard
- **Ombouw en stalen deuren standaard elektrolytisch verzinkt**
- Cilinderslot met 2 sleutels
- **Optimale luchtcirculatie door gedefinieerde ventilatieruimtes voor en achter de hoedenplank**
- Stevige garderobestang van ovaal profiel, 4 niet-draaibare haken met systeemsteun, bijvoorbeeld voor kleeerhangers of verschuifbare scheidingswanden
- Vele indelingsmogelijkheden voor elke behoefte
- **Schoenenplank, eenvoudig door de gebruiker in te steken**

- Hoogte-instelling door verstelbare, 130 mm hoge kunststof poten, van binnen en buiten comfortabel bedienbaar
- Sokkel in hoogte verstelbaar
- Roestbescherming door slijtvaste kunststof poten
- Onderbouw naar keuze met poten, sokkel, ruime opbergbox of zitbank



- A** Standaardkasten 392
- B** Hoekkasten 402



Onderbouw met poten Onderbouw met sokkel Onderbouw met bank Houtdecorfronten (HPL) SBL - zelfventilatie Comfortinrichtingen

Kasten S 6000 Cambio



Standaard met SBL-concept® en drogingsgarantie, zie pag. 390 en 391



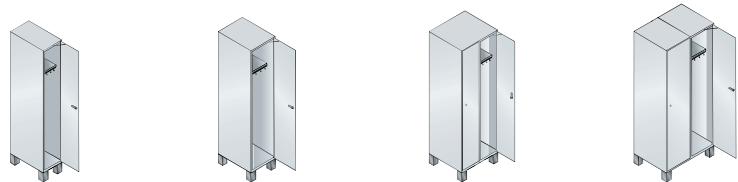

A Kasten met doorlopende deuren

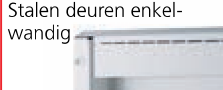
Op 130 mm hoge **poten**, diepte 525 mm.
Netto binnenmaten per deur:
1757 x 250/350 x 480 mm (h x b x d),
elke afdeling met hoedenplank,
kledingstang en 4 haken



1. Maten en deurmateriaal	Breedte	300	400	600	800
	Hoogte	1980	1980	1980	1980
	Afdelingen	1 x 300	1 x 400	2 x 300	2 x 400
 Stalen deuren enkelwandig	KMK	2	3	4	5
	Model	45100-10	45100-12	45100-20	45100-22
	Prijs				
+  Stalen deuren dubbelwandig	Dikte 19 mm				
	+ model	+ 45110-710	+ 45112-710	+ 45120-710	+ 45122-710
	+ meerprijs				
+  HPL-decordeuren	Dikte 13 mm				
	+ model	+ 45110-730	+ 45112-730	+ 45120-730	+ 45122-730
	+ meerprijs				

2. Ombouwkleur (kleuroverzicht, zie achter in catalogus)
 Maak uw keuze 523

3. Deurkleur (evt. deurdecor bij HPL-uitvoering)
 Maak uw keuze 523

Garderobekasten

Standaarduitvoering van de stalen kastdeuren:

- Enkelwandige, versterkte stalen deuren voor standaard grote stabiliteit
- Optioneel: dubbelwandige deuren in sandwichconstructie met geluidsisolatie door geïntegreerd honingraatkarton tegen storende geluiden

Decorfronten (HPL)

Voor onze garderobe- en vakkenkasten S 6000 Cambio met decorfronten kunt u uit de volgende decors kiezen (andere decors op aanvraag):



Wit



Zilvergrijs



Berk



Kers

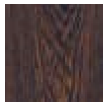

Wengé



Model 45100-20

Model 45100-20
+ 45120-730 (HPL-decordeuren kers)
+ 4500-700 (sokkel)



1.	900	1200	1200
	1980	1980	1980
	3 x 300	3 x 400	4 x 300
	5	6	6
	45100-30	45100-32	45100-40

+			
	+ 45130-710	+ 45132-710	+ 45140-710

+			
	+ 45130-730	+ 45132-730	+ 45140-730

+	Toebehoren	
	Extra uitrusting, sloten.....	403 - 409

- +** **Sokkel**
In plaats van de poten, uitvoering van staal, 100 mm hoog, in de hoogte verstelbaar



Kleur (standaard)	RAL 7021 antraciet
Kasthoogte	1950
+ model	+ 4500-700
+ meerprijs	

S 6000 Cambio

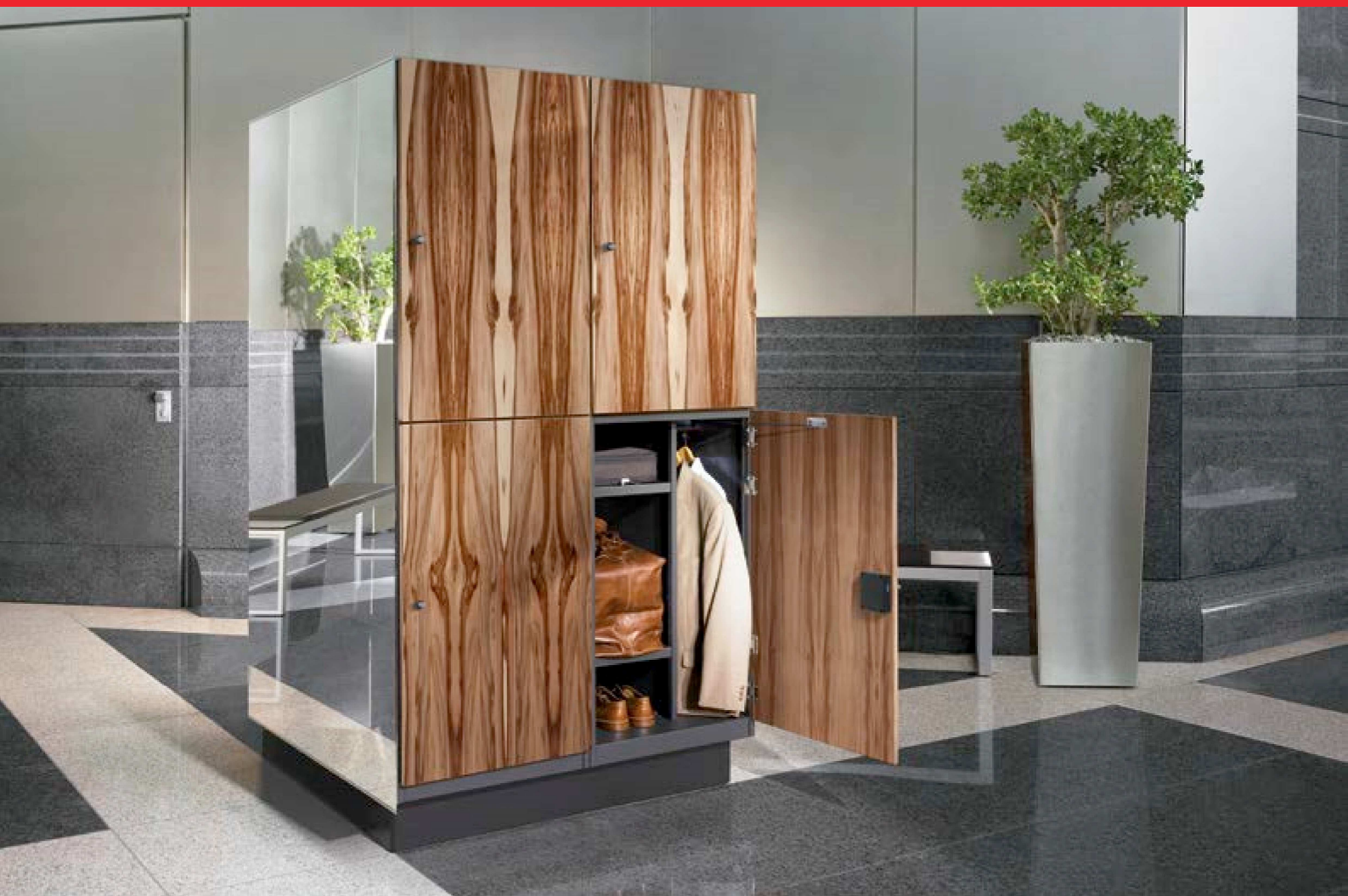

A Kasten met 2 vakken boven elkaar

Op 130 mm hoge poten, diepte 525 mm.
 Netto binnenmaten per deur:
 862 x 250/350 x 480 mm (h x b x d),
 elk vak met kledingstang en 4 haken

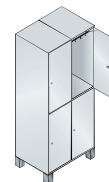

1. Maten en deurmateriaal

Stalen deuren enkelwandig



Breedte	300	400	600	800
Hoogte	1980	1980	1980	1980
Afdelingen	1 x 300	1 x 400	2 x 300	2 x 400
KMK	2	3	4	5
Model	45101-10	45101-12	45101-20	45101-22
Prijs				

+ Stalen deuren dubbelwandig

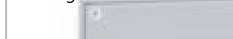

Dikte 19 mm				
+ model	+ 45210-710	+ 45212-710	+ 45220-710	+ 45222-710
+ meerprijs				

+ HPL-decordeuren



Dikte 13 mm				
+ model	+ 45210-730	+ 45212-730	+ 45220-730	+ 45222-730
+ meerprijs				

2. Ombouwkleur (kleuroverzicht, zie achter in catalogus)



Maak uw keuze 523

3. Deurkleur (evt. deurdecor bij HPL-uitvoering)



Maak uw keuze 523

Garderobekasten met twee afdelingen boven elkaar



Model 45101-20
+ 45220-710 (stalen deuren dubbelwandig)



Model 45101-20
+ 45220-730 (HPL-decordeuren)

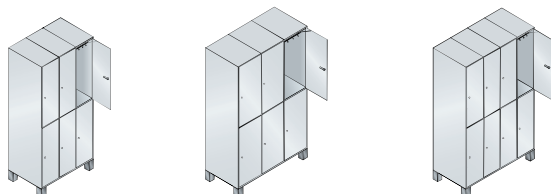

	900	1200	1200
	1980	1980	1980
	3 x 300	3 x 400	4 x 300
	5	6	6
	45101-30	45101-32	45101-40
➤	+ 45230-710	+ 45232-710	+ 45240-710
➤	+ 45230-730	+ 45232-730	+ 45240-730

➤ **Toebehoren**
Extra uitrusting, sloten..... **403** | - **409**

➤ **Sokkel**
In plaats van de poten, uitvoering van staal, 100 mm hoog, in de hoogte verstelbaar



Kleur (standaard)	RAL 7021 antraciet
Kasthoogte	1950
+ model	+ 4500-700
+ meerprijs	



A Kasten met 3 vakken boven elkaar

Op 130 mm hoge **poten**, diepte 525 mm.
 Netto binnenmaten per deur:
 562 x 250/350 x 480 mm (h x b x d),
 zonder indeling



1. Maten en deurmateriaal

Stalen deuren enkelwandig

Breedte	300	400	600	800
Hoogte	1980	1980	1980	1980
Afdelingen	1 x 300	1 x 400	2 x 300	2 x 400
KMK	3	4	5	6
Model	45102-10	45102-12	45102-20	45102-22
Prijs				

A Kasten met 4 vakken boven elkaar

Op 130 mm hoge **poten**, diepte 525 mm.
 Netto binnenmaten per deur:
 412 x 250/350 x 480 mm (h x b x d),
 zonder indeling

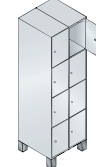

1. Maten en deurmateriaal

Stalen deuren enkelwandig

Breedte	300	400	600	800
Hoogte	1980	1980	1980	1980
Afdelingen	1 x 300	1 x 400	2 x 300	2 x 400
KMK	3	4	5	6
Model	45103-10	45103-12	45103-20	45103-22
Prijs				

+ Stalen deuren dubbelwandig

Dikte 19 mm				
+ model	+ 45410-710	+ 45412-710	+ 45420-710	+ 45422-710
+ meerprijs				

+ HPL-decordeuren

Dikte 13 mm				
+ model	+ 45410-730	+ 45412-730	+ 45420-730	+ 45422-730
+ meerprijs				

2. Ombouwkleur (kleuroverzicht, zie achter in catalogus)

Maak uw keuze 523

3. Deurkleur (evt. deurdecor bij HPL-uitvoering)

Maak uw keuze 523



Sokkel

In plaats van de poten, uitvoering van staal, 100 mm hoog, in de hoogte verstelbaar



Kleur (standaard)	RAL 7021 antraciet
Kasthoogte	1950
+ model	+ 4500-700
+ meerprijs	



Model 45102-32
+ 4500-700 (sokkel)

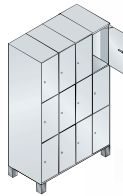

900	1200	1200
1980	1980	1980
3 x 300	3 x 400	4 x 300
6	7	8
45102-30	45102-32	45102-40



900	1200	1200
1980	1980	1980
3 x 300	3 x 400	4 x 300
6	7	8
45103-30	45103-32	45103-40



+ 45430-710 + 45432-710 + 45440-710



+ 45430-730 + 45432-730 + 45440-730



Toebehoren

Extra uitrusting, sloten **403** | **409**



Model 45102-20
+ 45420-730 (HPL-decordeuren berk)
+ 4500-700 (sokkel)

S 6000 *Cambio*



+ Sokkel
In plaats van de poten, uitvoering van staal, 100 mm hoog, in de hoogte verstelbaar

Kleur (standaard)	RAL 7021 antraciet
Kasthoogte	1950
+ model	+ 4500-700
+ meerprijs	



Model 45105-30

A Kasten met 5 vakken boven elkaar

Op 130 mm hoge **poten**, diepte 525 mm.
Nettobinnenmaten per deur:
322 x 250/350 x 480 mm (h x b x d),
zonder indeling

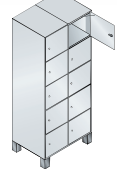
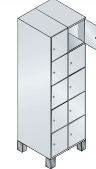

1. Maten en deurmateriaal

Stalen deuren enkelwandig

Breedte	300	400	600	800
Hoogte	1980	1980	1980	1980
Afdelingen	1 x 300	1 x 400	2 x 300	2 x 400
KMK	4	5	6	7
Model	45104-10	45104-12	45104-20	45104-22
Prijs				

A Kasten met 6 vakken boven elkaar

Op 130 mm hoge **poten**, diepte 525 mm.
Nettobinnenmaten per deur:
262 x 250/350 x 480 mm (h x b x d),
zonder indeling

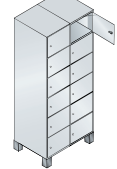
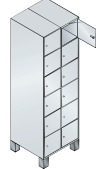

1. Maten en deurmateriaal

Stalen deuren enkelwandig

Breedte	300	400	600	800
Hoogte	1980	1980	1980	1980
Afdelingen	1 x 300	1 x 400	2 x 300	2 x 400
KMK	4	5	6	7
Model	45105-10	45105-12	45105-20	45105-22
Prijs				

+ Stalen deuren dubbelwandig

Dikte 19 mm				
+ model	+ 45610-710	+ 45612-710	+ 45620-710	+ 45622-710
+ meerprijs				

+ HPL-decordeuren

Dikte 13 mm				
+ model	+ 45610-730	+ 45612-730	+ 45620-730	+ 45622-730
+ meerprijs				

2. Ombouwkleur (kleuroverzicht, zie achter in catalogus)

Maak uw keuze 523

3. Deurkleur (evt. deurdecor bij HPL-uitvoering)

Maak uw keuze 523

Vakkenkasten

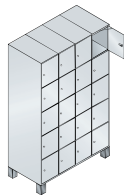
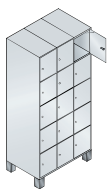

1.	900	1200	1200
	1980	1980	1980
	3 x 300	3 x 400	4 x 300
	8	9	10
	45104-30	45104-32	45104-40

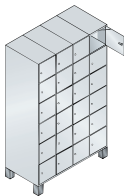
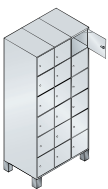

1.	900	1200	1200
	1980	1980	1980
	3 x 300	3 x 400	4 x 300
	8	9	10
	45105-30	45105-32	45105-40

+	+ 45630-710	+ 45632-710	+ 45640-710
----------	-------------	-------------	-------------

+	+ 45630-730	+ 45632-730	+ 45640-730
----------	-------------	-------------	-------------

+	Toebehoren	
	Extra uitrusting, sloten.....	403 409



Z-garderobekasten bieden meer:

- Een optimale benutting van binnenruimte op een kleine oppervlakte, voor 2 gebruikers
- Ideaal voor plaatsen waar slechts ruimte is voor een garderobekast met twee afdelingen boven elkaar, maar waar toch lange kledingstukken moeten worden opgehangen.
- **Veel bergruimte!** Speciale indelingen voor bijvoorbeeld grote tassen of helmen, lange kledingstukken, schoenen, kleine voorwerpen enz.
- Zeer goed overzicht door **functionele indeling** van de kast
- Elke afdeling met 3-voudige haakrail aan de zijkant
- **Elke gebruiker heeft identieke vakafmetingen**



Vectogram op een HPL-deur (optioneel verkrijgbaar)



Model 45180-224

A Z-garderobekasten

Op 130 mm hoge **poten**, elke afdeling met 3-voudige haakrail aan de zijkant

1. Maten en deurmateriaal

	Breedte	300	400	600	800
Diepte		525	525	525	525
Hoogte		1980	1980	1980	1980
Beschrijving		voor 2 personen	voor 2 personen	voor 4 personen	voor 4 personen
HPL-decordeuren	KMK	2	3	4	5
	Model	45180-132	45180-122	45180-234	45180-224
	Prijs				

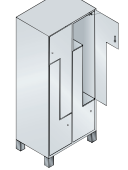
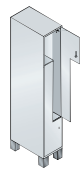

A Z-combinatiekasten

Op 130 mm hoge **poten**, links en rechts telkens twee Z-afdelingen, in het midden een afdeling met twee vakken boven elkaar

1. Maten en deurmateriaal

	Breedte	900	1200
Diepte		525	525
Hoogte		1980	1980
Beschrijving		voor 6 personen	voor 6 personen
HPL-decordeuren	KMK	5	6
	Model	45181-336	45181-326
	Prijs		

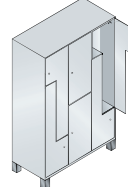
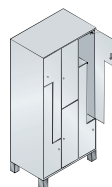

De handige rail met verschuifbare haken is absoluut gebruiksvriendelijk en biedt de mogelijkheid om meerdere kledingstukken met voldoende tussenruimte op te hangen.

2. Ombouwkleur (kleuroverzicht, zie achter in catalogus)

Maak uw keuze 523

3. Deurdecor

Maak uw keuze 523

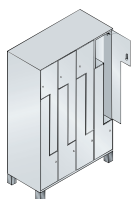
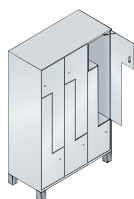
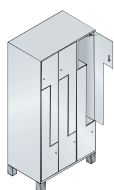

1.

900	1200	1200
525	525	525
1980	1980	1980
voor 6 personen	voor 6 personen	voor 8 personen
5	6	6
45180-336	45180-326	45180-438



+ Sokkel
In plaats van de poten,
uitvoering van staal,
100 mm hoog, in de
hoogte verstelbaar

Kleur (standaard)	RAL 7021 antraciet
Kasthoogte	1950
+ model	+ 4500-700
+ meerprijs	



Model 45181-326

+ Toebehoren
Extra uitrusting, sloten **403** | **409**

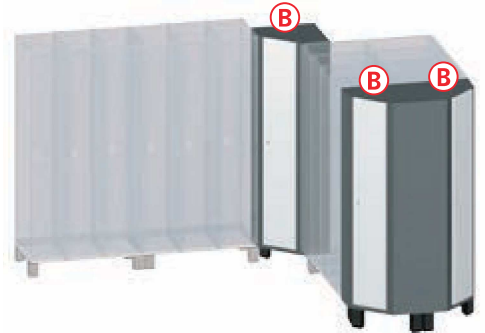

B Hoekkasten

Op 130 mm hoge **poten**



1 Maten en deurmateriaal

	500/213	500/213
Diepte	500	213
Hoogte	1980	1980
Netto binnenmaten per deur (h x b x d)	1610 x 250 x 260	780 x 250 x 260
Beschrijving	Met een doorlopende deur, hoedenplank en 2 draaibare drievoudige haken	Met 2 deuren en 2 vakken boven elkaar, elk vak met 2 draaibare drievoudige haken
Stalen deuren enkelwandig	KMK Model Prijs	3 45100-90



+ Stalen deuren dubbelwandig	Dikte 19 mm + model + meerprijs	+ 45110-710	+ 45210-710
+ HPL-decordeuren	Dikte 13 mm + model + meerprijs	+ 45110-730	+ 45210-730

2 Ombouwkleur (kleuoverzicht, zie achter in catalogus)

Maak uw keuze **523**

3 Deurkleur (evt. deurdecor bij HPL-uitvoering)

Maak uw keuze **523**

+ Toebehoren

Extra uitrusting, sloten **403 - 409**

+ **Sokkel**
In plaats van de poten, uitvoering van staal, 100 mm hoog, in de hoogte verstelbaar

Kleur (standaard)	RAL 7021 antraciet
Kasthoogte	1950
+ model	+ 4500-700
+ meerprijs	



Uitvoeringsvarianten en toebehoren



C Schuine opzetdaken

zonder kast: achteraan
ca. 230 mm hoog (= niets kan
op de kast blijven liggen!)

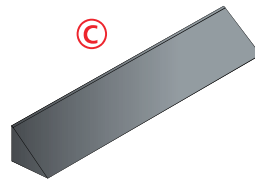

Voor kastbreedte	300	400	600	800	900	1200	1200
Voor afdelingen	1 x 300	1 x 400	2 x 300	2 x 400	3 x 300	3 x 400	4 x 300
+ Model	+ 4531-70	+ 4541-70	+ 4532-70	+ 4542-70	+ 4533-70	+ 4543-70	+ 4534-70
+ meerprijs							

Schuine opzetdaken

Voor hoeken op
geïnstalleerde
hoekkast

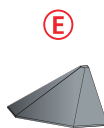
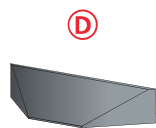

Uitvoering	Binnenhoek	Buitenhoek
Voor afdelingen	1 x 300	1 x 300
+ Model	+ 4591-70	+ 4590-70
+ meerprijs		

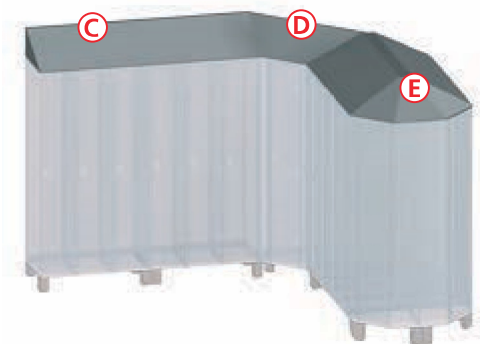

Deuren paarsgewijs naar elkaar toe slaand*

Deuren met gezamenlijke sluiting,
prijs **per paar**

Voor serie	45100-20	45100-22
Kastbreedte	600	800
+ Model	+ 45107-20	+ 45107-22
+ meerprijs		

Sokkelafdekking

Kunststof antraciet, met
afdichtingslip onderaan,
om op te plakken

Lengte	5000
+ Model	+ 4500-7001
+ meerprijs	



Spiegelpasstukken

Voor de dikwijls ongebruikte voorzijden biedt Cambio een functionele en visuele opwaardering in de vorm van verschillende passtukken.

De passtukken met geïntegreerde spiegel, met en zonder planchet, met contactdoos of verlichtingselementen, maken individuele gebruiksvarianten mogelijk.

Deze zijn zowel op de kasten alsmede als wandelement in de ruimte te gebruiken.



C Kopse passtukken

Voor montage aan de zijkant van de rij garderobekasten, **voor kastdiepte 525 mm**
Andere spiegel-passtukken kunnen projectspecifiek worden aangevraagd.

Voor kastopstelling
in één rij



Breedte
Hoogte

500
1850

Voor kastopstelling
rug aan rug



1000
1850



Spiegel voor het hele oppervlak

Model
Prijs

4010-185050

4010-185100



Spiegel voor het hele oppervlak met 2 ledlampen achter de spiegel

Model
Prijs

-

4011-185100



Spiegel voor het hele oppervlak, planchet met contactdoos, 2 ledlampen achter de spiegel

Model
Prijs

-

4012-185100

Passtukken

Wij raden u aan om de maten na levering en montage van de garderobekasten op te nemen.

Frontpasstukken

Van staal, gecoat in frontkleur, **stalen passtukken met vaste afmetingen***

Voegbreedte	110	145	180	215	250
Frontpasstukken dak (FD)					
Model	4604-01-011	4604-01-014	4604-01-018	4604-01-021	4604-01-025
Prijs					
Frontpasstukken (FP)					
Model	4001-185011	4001-185014	4001-185018	4001-185021	4001-185025
Prijs					
Frontpasstukken sokkel (FS)					
Model	4001-010011	4001-010014	4001-010018	4001-010021	4001-010025
Prijs					

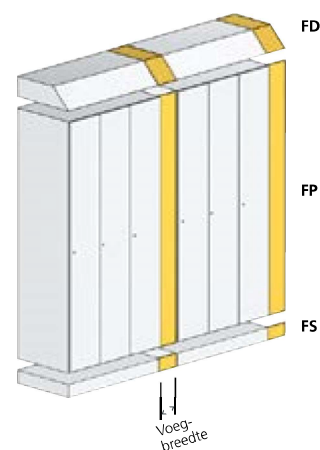

Binnenhoekpasstukken

Van staal, gecoat in frontkleur, **stalen passtukken voor 90°-binnenhoek, niet verstelbaar (vaste afmetingen)**

Voegbreedte	55	110
Wandafstand	539	578
Binnenhoekpasstukken dak (BiD)		
Model	4604-02-005	4604-02-011
Prijs		
Binnenhoekpasstukken (BiP)		
Model	4004-185005	4004-185011
Prijs		
Binnenhoekpasstukken sokkel (BiS)		
Model	4604-010005	4604-010011
Prijs		

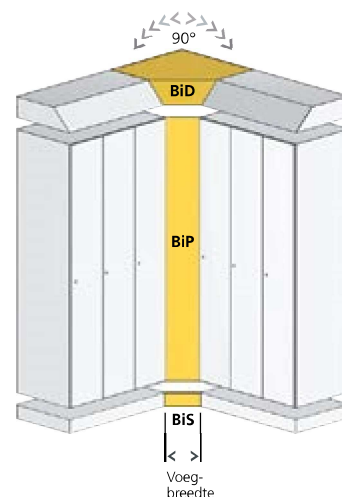

Buitenhoekpasstukken

Van staal, gecoat in frontkleur, **stalen passtukken voor 90°-buitenhoek, niet verstelbaar (vaste afmetingen)**

Voor kastdiepte	525
Buitenhoekpasstukken dak (BuD)	
Model	4604-03-040
Prijs	
Buitenhoekpasstukken (BuP)	
Model	4003-185040
Prijs	
Buitenhoekpasstukken sokkel (BuS)	
Model	4604-010040
Prijs	

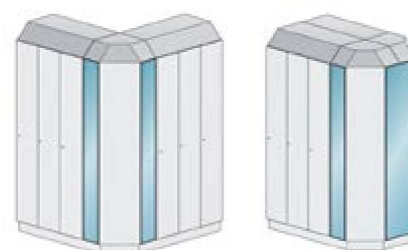
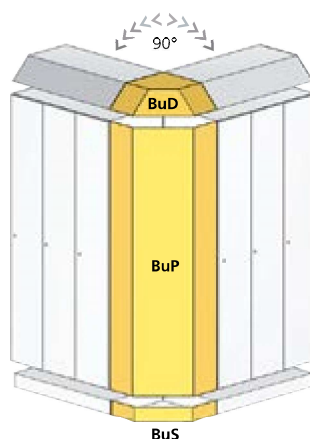

Buitenhoekpasstukken met spiegel op aanvraag.

* Vraag voor verstelbare passtukken voor wandaansluitingen uw projectspecifieke offerte aan.

Wat een ruimte!

Benut uw garderobekasten van C+P optimaal.

Met het doordachte kasttoebehoren van C+P is dat geen probleem. De veelzijdige indelingsmogelijkheden zorgen ervoor dat er geen ruimte wordt verspild. U zult verbaasd zijn over wat er nog meer in uw C+P-kast kan.

Toebehoren in de kast

Schoenenbord
Van kunststof, uitneembaar, met afstandhouders aan de onderzijde



Model
Prijs

4500-707

Kledinghanger met wasnet
De klassieke variant, bijv. voor zwembaden of wellnesscentra



8501-04251

Kledinghanger met multifunctionele haken
Het alternatief zonder net, bijv. voor plaatsen met bijzondere hygiëne-voorschriften

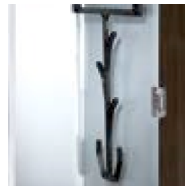

8501-04

Handdoekhouder
Verschuifbaar, om grotere handdoeken beter te laten drogen



4500-760

Toebehoren voor de kastdeur

Orde kan zo eenvoudig zijn!

Gebruik de binnenzijden van de deuren van uw C+P-kleedruimte- en garderobekasten als extra bergplaats.

Uw voordeel

- Meer ruimte in de kast zelf
- Accessoires zijn altijd binnen handbereik
- Overzichtelijk bewaren, ook van kleinere voorwerpen
- Gebruiksvriendelijk
- Voor de meest uiteenlopende deurmaterialen geschikt, aanvragen a.u.b.



Toebehoren

Handdoekhouder
voor **rechts**draaiende decor- en stalen deuren

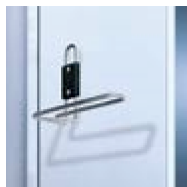

voor afdelingsbreedte

300

Uitvoering voor **stalen** deuren

enkel-wandig

dubbel-wandig

Model

4500-775

4500-770R

Prijs

Uitvoering voor **decor**deuren

HPL-deuren

4500-7703R

Model

Prijs

Handdoek- en douchegelhouder
voor **rechts**draaiende decor- en stalen deuren

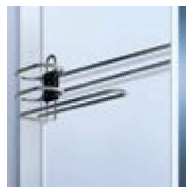

400

enkel-wandig

dubbel-wandig

4500-776

4500-771R

HPL-deuren

4500-7713R

Badslipper- en schoenenhouder
voor **rechts**draaiende decor- en stalen deuren

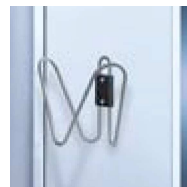

300/400

enkel-wandig

dubbel-wandig

4500-777

4500-773R

HPL-deuren

4500-7733

Spiegel
voor decor- en stalen deuren, door de klant aan te brengen



110 x 90 mm (b x h)

180 x 300 mm (b x h)

300/400

300/400

Spiegel klein

Spiegel groot

4500-761

4500-762

Toebehoren en extra uitrustingen

Kast-verbinding

Zijwaarts (1 set voor 2 kasten)

Voor de onderlinge verbinding van 2 kasten

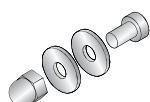

Model
Prijs

4500-715

Afdekplaat

Voor buitenkant, meerprijs per afdeling

Voor de afdelingsachterwand bij een rug-aan-rug-opstelling



Afdelingsbreedte

300

400

Model

4500-10

4500-11

Meerprijs

Toebehoren in de ombouw

Schoenenplank

inbouwhoogte ca. 250 mm, eenvoudig door de gebruiker in te steken

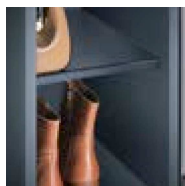

Opschrift-mogelijkheden .. 434

Uitvoering voor afdelingsbreedte	Staal, antraciet gecoat		Roestvrij staal	
	300	400	300	400
Model	4500-765	4500-766	4500-765E	4500-766E
Prijs				

Scheidingswanden

Onder de hoedenplank

Van doorschijnende kunststof, verschuif- en draaibaar, gemakkelijk in onderhoud

Van blauw linnen, verschuif- en draaibaar, met meerdere opbergvakken



Scheidingswand h x b	1210 x 300	1170 x 450
Model	4500-705	4500-706
Prijs		



Sluitsystemen

Zie volgende pagina



Mechanische sluitsystemen

Bij C+P kunt u kiezen uit het complete scala van op de markt verkrijgbare mechanische sluitsystemen. De basisuitvoering bestaat uit een cilinderslot met twee sleutels. Maar ook de klinksluiting voor hangsloten of de pandmuntsloten, kassiersloten en kaartsloten kunnen worden ingebouwd.

Sluitnummer naar wens	Voor cilinderslot (langere levertijd)
Meerprijs per slot	
+ Model	+99
+ meerprijs	



Beveiligde klinksluiting als standaarduitvoering
Het sluitmechanisme kan niet worden stukgedraaid, omdat de sluitcilinder pas na het verwijderen van het hangslot inhaakt.

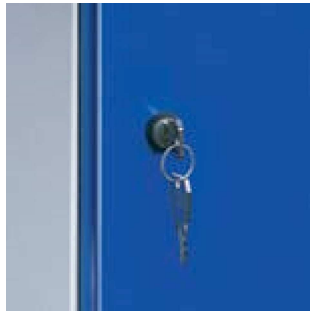

Cilinderslot
De basisuitvoering voor alle S 6000 Cambio-kasten. Elk slot wordt geleverd met twee sleutels. Moederslotsystemen met en zonder veiligheidscertificaat zijn beschikbaar voor meer veiligheid en comfort.



SAFE-O-MAT-pandslot
De meest verkochte klassieker onder de muntsloten. Verkrijgbaar met traditioneel moederslotsysteem of met het innovatieve PROMAX-wisselcilindersysteem.



Muntslot
Het alternatief voor de hoofdfunctie van het pandmuntslot.

Elektronische sluitsystemen
en informatie over de werking van de SAFE-O-MAT-sloten, zie pagina 462-467.



SAFE-O-MAT-nummerbordje
In plaats van het instructiebordje, zilverkleurig, nummering opgeven a.u.b. (model 8501-430).



Muntslot
Als klassiek pandmuntslot of kassierslot, dat de munt vasthoudt als tarief voor het gebruik van de kast of het vak.



Kaartsloten
De praktische oplossing, die men vaak in zwembaden aantreft. Het aan de automaat gevalideerde toegangskaartje dient tegelijkertijd als pand. Ook personeelspassen of lidkaarten kunnen hiervoor worden gebruikt. Vraag uw projectspecifieke offerte aan!



Toebehoren

Perlon-armband voor cilindersleutel

Nummering van-tot opgeven en gewenste kleurnr. toevoegen¹⁾

- ¹⁾ 51 zwart
- 52 wit
- 53 rood
- 55 blauw
- 56 grijs
- 61 groen
- 67 geel
- 73 oranje



Model **8501-05..**
Prijs

Nummerplaatje

Nummering opgeven a.u.b.

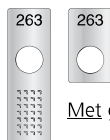

Met geïntegreerde deurbescherming 120 x 38 x 1,0 mm

Nummerplaatjes

Aan het slot, zelfklevend, los voor eenvoudige zelfmontage, **alleen voor cilindersloten geschikt**

Zonder geïntegreerde deurbescherming 65 x 38 x 1,0 mm

Uitvoering	Kunststof	Roestvrij staal	Kunststof	Roestvrij staal
Model	4502-0601	4501-0601	4502-0611	4501-0611
Prijs				

Nummerplaatje

Zelfklevende folie

Nummering van-tot vermelden en kleur zwart (51), wit (52), antraciet (72) of wit aluminium (65) toevoegen









Model **4400-749..**
Prijs





Andere deurbescherming/nummerplaatje..... **382**

Cilindersloten

Prijzen per slot	Basis-uitvoering		Optioneel				
	Cilinder-slot	Cilinderslot in het zwart met 2 sleutels	Cilinderslot in het zwart met 2 sleutels		Slot in uitvoering voor vochtige ruimten Cilinderslot in het zwart		
							
	Tot 1000 verschillende sluitingen	Tot 6000 verschillende sluitingen	Met moederslot-installatie met veiligheids-certificaat*	Met moederslot-installatie zonder veiligheids-certificaat*	Tot 1000 verschillende sluitingen	Met moederslot-installatie met veiligheids-certificaat*	Met moederslot-installatie zonder veiligheids-certificaat*
Model	4500-721	4500-723	4500-724	4500-725	4500-7212	4500-7242	4500-7252
Prijs per stuk	Standaard						
+ meerprijs							

Sleutels en beveiligde klinksluitingen

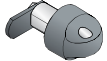
	Reservesleutel voor cilinderslot		Reservesleutel voor moederslotinstallatie		Hoofdsleutel voor moederslotinstallatie		Beveiligde klinksluiting voor hangslot
							
	Reservesleutel voor slot 4500-721	Reservesleutel voor slot 4500-723	met veiligheids-certificaat*	zonder veiligheids-certificaat*	met veiligheids-certificaat*	zonder veiligheids-certificaat*	zie linkerpagina
Model	0006-21	0006-00	0010-11	0006-00	4500-726	4500-727	4500-718
Prijs							

SAFE-O-MAT-sloten

voorbereid om nummerplaatjes in vast te klikken. Uitvoerige beschrijving zie pagina 467

Elk slot met 1 sleutel

	Pandslot twin-coin		Kassierslot twin-coin, multi-use	Kaart-/muntslot
	Naar keuze gebruik van 1- of 2-euromunten	Ingesteld op vreemde valuta**	Ingesteld op 2 euro pand en 1 euro kassierfunctie	-
Model	8500-731	8500-44	8501-40	op aanvraag
Meerprijs				



Toebehoren voor SAFE-O-MAT-sloten

	Promax-reservecilinder	Promax-nood-openingsleutel	Instructiebord	Nummerplaatje	Armbandset, nylon
	-	(cilinder-wisselsleutel)	voor buitenzijde, met instructie SAFE-O-MAT	In plaats van het instructiebord (nummering opgeven)	Met metalen slotje, borgschroef en sleutelzakje (gewenst kleurnummer ¹⁾ en nummering opgeven a.u.b.)
Model	8501-4101	8511-00	inbegrepen	8501-430	8501-46..
Prijs per stuk					



¹⁾ 51 zwart
52 wit
53 rood
55 blauw
56 grijs
61 groen
67 geel
73 oranje

Kassierslot twin-coin, multi-use, uitvoerige beschrijving zie pagina 467

Muntslot

Messingcilinder met 1 veiligheidssleutel, met "normale" moederslotfunctie, passend voor stukken van 1 euro

Uitvoering	Muntslot	Reserve-wisselcilinder , prijs per stuk	
Model	8500-745	4500-741	
+ meerprijs			
Uitvoering	Hoofdsleutel	Centrale sleutel	Reservesleutel
Model	8511-20	4500-740	8511-22
Prijs per stuk			



* Aanzienlijk langere levertijd, sleutel van messing

** De valuta opgeven a.u.b., evt. modelmunten bezorgen